

1. МОНТАЖ КАРКАСА

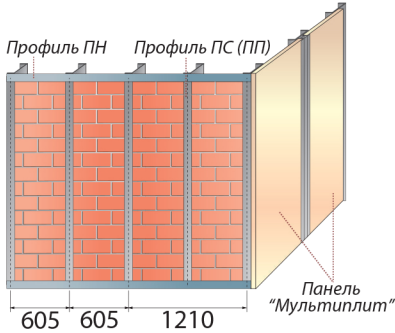

**2. УСТАНОВКА
СТАРТОВОГО ПРОФИЛЯ СНИЗУ**

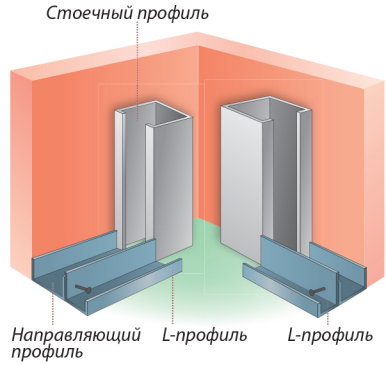

3. УСТАНОВКА ПАНЕЛЕЙ

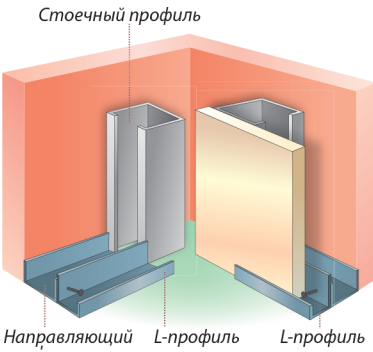

4. КРЕПЛЕНИЕ ВНУТРЕННЕГО УГЛА

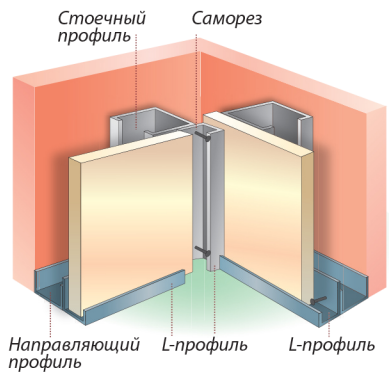

**5. КРЕПЛЕНИЕ СОЕДИНИТЕЛЬНЫМИ
ПРОФИЛЯМИ**

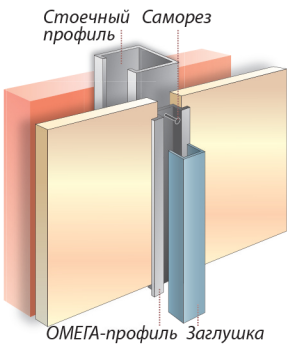

6. КРЕПЛЕНИЕ ВНЕШНЕГО УГЛА

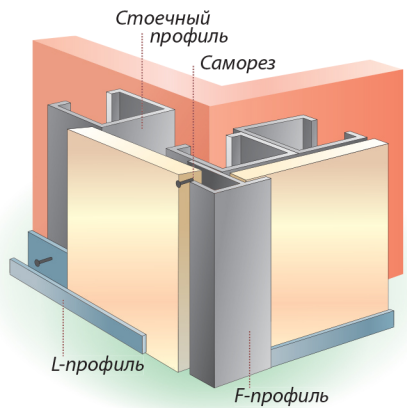

ИНСТРУМЕНТЫ

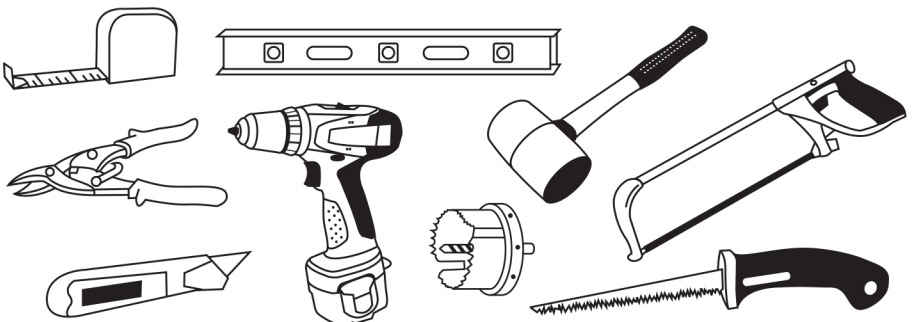



Условия транспортирования, хранения и эксплуатации стеновых и декоративных панелей.

1. ТРАНСПОРТИРОВАНИЕ И ХРАНЕНИЕ

1.1. Транспортируют панели всеми видами транспорта в соответствии с правилами перевозки грузов, действующими на данном виде транспорта, в пакетированном виде.

1.2. При перевозке транспортных пакетов в открытых железнодорожных и автомобильных транспортных средствах пакеты должны быть защищены от увлажнения;

1.3. Пакет формируется из листов одной группы, типа и размера, уложенных плашмя на поддоны или прокладки, изготавливаемые из дерева или гипсокартонных полос и других материалов, с обвязкой стальной или синтетической лентой и упаковкой в защитную пленку.

1.4. При погрузке, транспортировании, разгрузке и хранении должна быть обеспечена сохранность деталей (защита от механических повреждений, увлажнения, загрязнения).

1.5. Панели должны храниться в закрытых помещениях в горизонтальном положении рассортированными по типам и размерам, уложенными таким образом, чтобы исключить их провисание и остаточные деформации.

1.6. Высота штабеля при складировании для хранения не более 3,5 метра.

1.7. Температура хранения - не ниже $+2^{\circ}\text{C}$ и не выше $+40^{\circ}\text{C}$, при относительной влажности воздуха от 45 % до 70 %.

2. ЭКСПЛУАТАЦИЯ

2.1. Декоративные панели предназначены для внутренней отделки помещений, устройства перегородок в зданиях всех типов (общественные здания и сооружения, жилые дома, промышленные здания и сооружения, сооружения, предназначенные для нужд сельского хозяйства), в т.ч. общеобразовательных, медицинских, лечебно-профилактических, лечебно-оздоровительных учреждений и объектов МО РФ.

2.2. Условия эксплуатации должны соответствовать действующим строительным нормам на отопление, вентиляцию и кондиционирование СНиП 2.04.0591, жилые здания СНиП 2.08.0189, общественные здания и сооружения СНиП 2.08.0289, административные и бытовые здания СНиП 2.09.0487, пожарным и гигиеническим нормам и правилам, а также Техническим Условиям (ТУ 5742-002-33430158-2015).

2.3. Безопасность и надежность монтажа и эксплуатации панелей должны обеспечиваться рекомендациями производителя и технологическими решениями, применяемыми в проекте строительства конкретного объекта с учетом требований нормативно-эксплуатационной документации.

2.4. При необходимости, особые требования к монтажу должны быть приведены в проектной и нормативно-технической документации на конструкции конкретных типов строений.

2.5. Не допускается:

- Протирание изделий тканями, содержащими абразивные вещества, промывание и протирание с использованием абразивных моющих средств.

- Контакт панели с поверхностями, которые нагреты выше температуры $+90^{\circ}\text{C}$.

- Перекос крепежных элементов.

- Обильное намокание изделия.

- Механические воздействия на поверхность.

2.6. Производитель не несет ответственности за повреждения, возникшие вследствие монтажа и эксплуатации с нарушением вышеизложенных правил, естественного износа или несчастных случаев, включая пожары, термические воздействия, применение абразивных материалов при уходе, порезы, царапины, вмятины, нанесенные металлическими и другими твердыми предметами, Повреждения, случившиеся во время доставки или установки декоративных стеновых панелей не сотрудниками Производителя или уполномоченной компании, не подлежат гарантии и должны исправляться компанией, осуществляющей доставку.

Производитель гарантирует соответствие изделий требованиям

ГОСТ 6266-97, ТУ 5742-002-33430158-2015,

при соблюдении потребителем настоящих условий.

Гарантированный срок 12 месяцев.

Производитель:

ООО «МУЛЬТИПЛИТ», 630129 г.Новосибирск, ул.Тайгинская,15

Тел.: (383) 272-72-72, Факс: (383) 274-04-45

www.muliplit.ru, info@muliplit.ru